

brother

QL-570/QL-580N

Tlačiareň štítkov

Príručka používateľa

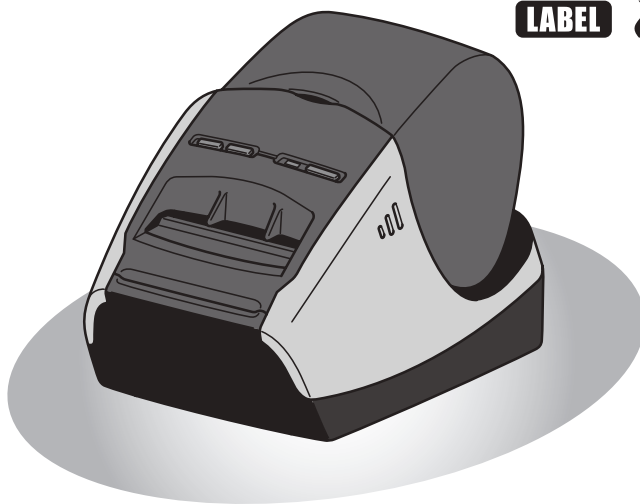

Úvod

KROK
1

Začíname

KROK
2

Prehľad štítkov

KROK
3

Referenčné informácie

Pred používaním zariadenia je potrebné dôkladne si prečítať túto príručku a pochopiť jej obsah. Odporúčame uschovať túto príručku pre prípad potreby v budúcnosti.

Ďakujeme vám za zakúpenie tlačiarne QL-570/580N od spoločnosti Brother.

Dôrazne odporúčame, aby ste si pred používaním tlačiarne QL-570/580N značky Brother prečítali túto príručku a potom si ju uschovali pre prípad potreby v budúcnosti.

Pre používateľov, ktorí si zaregistrujú svoj výrobok na našej webovej lokalite, poskytujeme rôzne služby a podporu. Odporúčame vám preto využiť túto príležitosť a zaregistrovať svoj výrobok na našej lokalite:

Registrácia používateľa on-line
<http://registermybrother.com/>

Stránka podpory on-line
<http://solutions.brother.com/>

POZNÁMKA. Vyššie uvedené lokality sú zároveň dostupné zo stránky registrácie užívateľa on-line, ktorá sa zobrazí na konci inštalácie softvéru. Tešíme sa na vašu registráciu.

Vyhlásenie o zhode
(Len pre Európu)

My, **BROTHER INDUSTRIES, LTD.**
15-1, Naeshiro-cho, Mizuho-ku,
Nagoya 467-8561, Japonsko,
prehlasujeme, že tento produkt je v súlade so základnými požiadavkami a inými relevantnými predpismi smerníc 2006/95/EC, 2004/108/EC a 2005/32/EC.
Vyhlásenie o zhode sa nachádza na našej webovej stránke. Navštívte lokalitu <http://solutions.brother.com> -> zvolte si región (napr. Europe) -> zvolte si krajinu -> zvolte si váš model -> vyberte „Manuals“ -> Vyhlásenie o zhode
(*Ak je potrebné, zvolte si jazyk).

Obsah

Úvod.....	1
Obsah.....	1
Všeobecné informácie	2
Bezpečnostné opatrenia.....	3
Všeobecné opatrenia	5
KROK 1 Začíname	7
1 Rozbalenie zariadenia QL-570/580N	8
2 Popis súčastí	9
Hlavná tlačová jednotka	9
3 Pripojenie napájania	9
4 Odstránenie ochranného listu	10
5 Nastavenie rolky DK	10
6 Používanie kábla rozhrania	12
KROK 2 Prehľad štítkov	13
1 Rôzne druhy štítkov	14
KROK 3 Referenčné informácie	15
1 Kontrolka LED	16
2 Údržba	17
3 Odstraňovanie problémov.....	19
4 Hlavné špecifikácie	22

Všeobecné informácie

■ Poznámky k zostaveniu a vydaniu

Táto príručka bola zostavená a vydaná pod dohľadom spoločnosti Brother Industries, Ltd., pričom zahŕňa najnovšie popisy a špecifikácie produktov.

Obsah tejto príručky, ako aj špecifikácie tohto zariadenia sa môžu zmeniť bez predchádzajúceho upozornenia.

Spoločnosť Brother si vyhradzuje právo vykonať zmeny v špecifikáciách a materiáloch obsiahnutých v tomto dokumente bez upozornenia a nebude zodpovedná za žiadne škody (vrátane následných) spôsobené spoliehaním sa na poskytnuté materiály, vrátane, nie však výhradne, typografických a iných chýb týkajúcich sa publikácie. Snímky obrazoviek v tejto príručke sa môžu odlišovať v závislosti od vášho operačného systému alebo tlačiarne.

© 2010 Brother Industries, Ltd.

■ Ochranné známky

Logo Brother je registrovaná ochranná známka spoločnosti Brother Industries, Ltd. Brother je registrovaná ochranná známka spoločnosti Brother Industries, Ltd.

© 2010 Brother Industries, Ltd. Všetky práva vyhradené.

Microsoft, Windows Vista, Windows Server a Windows sú buď ochranné známky, alebo registrované ochranné známky spoločnosti Microsoft Corp. v Spojených štátoch amerických a/alebo iných krajinách.

Apple, Macintosh a Mac OS sú ochranné známky spoločnosti Apple Inc., zaregistrované v Spojených štátoch amerických a iných krajinách.

Názvy iných produktov alebo softvéru v tomto dokumente sú ochranné známky alebo registrované ochranné známky príslušných spoločností, ktoré ich vyvinuli.

Každá spoločnosť, ktorej názov softvéru sa spomína v tejto príručke, má licenčnú zmluvu na softvér vzt'ahujúcu sa na vlastnícke práva pre dané programy.

Všetky ostatné obchodné značky a názvy produktov uvádzané v tejto Príručke používateľa sú registrovanými ochrannými značkami príslušných spoločností.



■ Symboly použité v tejto príručke

V tejto príručke sú použité nasledovné symboly:







- ⓘ Tento symbol označuje informácie alebo pokyny, ktoré je potrebné dodržiavať. Ich nedodržanie môže viesť k zraneniu, poškodeniu zariadenia alebo jeho nesprávnej funkcii.
- 📄 Tento symbol označuje informácie alebo pokyny, ktoré vám môžu pomôcť lepšie pochopiť činnosť zariadenia a umožniť jeho efektívnejšie využívanie.

Bezpečnostné opatrenia

Prečítajte si všetky tieto pokyny a snažte sa im porozumieť, a odložte si ich na neskoršie použitie. Dodržiavajte všetky upozornenia a pokyny uvedené na zariadení.

 VAROVANIE	Upozorňuje na správny postup, aby sa predišlo nebezpečenstvu zranenia.
 UPOZORNENIE	Upozorňuje na postupy, ktoré sa musia dodržiavať, aby nedošlo k poškodeniu zariadenia.

V tejto príručke sú použité nasledovné symboly:









	Postup NIE JE povolený.		NEROZOBERAJTE produkt.
	NEOŠPLIECHAJTE produkt vodou ani ho NEPONÁRAJTE do vody.		NEDOTÝKAJTE SA uvedenej časti produktu.
	Postup, ktorý musíte dodržať.		Odpojenie.
	Upozorňuje na nebezpečenstvo zásahu elektrickým prúdom.		

■ Ako bezpečne používať zariadenie

VAROVANIE

Dodržiavaním týchto pokynov predídete vzniku požiaru, zásahu elektrickým prúdom a iným druhom poškodenia.

■ Zariadenie

-  Počas elektrickej búrky zariadenie nepoužívajte a okamžite ho odpojte z elektrickej siete. Hrozí nepatrné nebezpečenstvo zásahu elektrickým prúdom spôsobeného bleskom.
-  Nedotýkajte sa žiadnej z kovových častí v blízkosti tlačovej hlavy. Tlačová hlava sa počas používania zohreje na vysokú teplotu a aj krátko po použití zostáva veľmi horúca. Nedotýkajte sa jej holými rukami.
-  Plastové vrecká likvidujte správnym spôsobom a uchovávajte ich mimo dosahu malých detí. Plastové vrecká sa nesmú používať ako súčasť odevu ani ako hračka.
-  Ak si počas prevádzky alebo skladovania zariadenia všimnete nezvyčajný zápach, teplo, zmenu farby, deformáciu alebo čokoľvek neobvyklé, zariadenie nepoužívajte a okamžite ho odpojte z elektrickej siete.
-  Zariadenie nerozoberajte. V prípade potreby kontroly, úpravy alebo opravy zariadenia sa obráťte na predajcu, u ktorého ste zariadenie zakúpili, alebo na miestne autorizované servisné stredisko.
-  Zabráňte pádu zariadenia a nevystavujte ho úderom ani iným nárazom.
-  Zariadenie nedržte ani nedvíhajte za kryt rolky DK. Kryt by sa mohol odpojiť a zariadenie spadnúť na zem a poškodiť.
-  Do zariadenia sa nesmie žiadnym spôsobom dostať tekutina ani vlhkosť.
-  Zariadenie sa nesmie používať, ak sa v ňom nachádzajú cudzie predmety. Ak do zariadenia vniknú cudzie predmety alebo tekutiny, napájací kábel odpojte od elektrickej zásuvky a cudzí predmet odstráňte. V prípade potreby sa obráťte na predajcu, u ktorého ste zariadenie zakúpili, alebo na miestne autorizované servisné stredisko.

⚠ VARIOVANIE

- ⊘ Zariadenie nedržte len jednou rukou. Zariadenie by sa vám mohlo z ruky vyšmyknúť.
- ⓘ Zariadenie nikdy nerozoberajte a zabráňte jeho kontaktu s tekutinami, aby ste predišli prípadnému požiaru či zásahu elektrickým prúdom. Takýto postup by mohol spôsobiť zásah elektrickým prúdom alebo požiar.
- ⓘ Na čistenie zariadenia nepoužívajte riedidlo, benzín, alkohol ani žiadne iné organické rozpúšťadlá. Takýto postup môže spôsobiť poškodenie povrchovej úpravy. Na čistenie zariadenia používajte jemnú a suchú tkaninu.
- ⓘ Na zariadenie nepokladajte žiadne ťažké predmety ani predmety naplnené vodou. Ak do zariadenia vnikne voda alebo akékoľvek cudzie predmety, obráťte sa na predajcu, u ktorého ste zariadenie zakúpili, alebo na miestne autorizované servisné stredisko. Ak budete zariadenie používať aj napriek tomu, že je v ňom voda alebo cudzie predmety, zariadenie sa môže poškodiť alebo môže dôjsť k poraneniu osôb.

Dodržiavaním týchto pokynov predídete vzniku požiaru, zásahu elektrickým prúdom a iným druhom poškodenia.

■ Napájací kábel

- ⊘ Na napájanie zariadenia používajte len schválený zdroj napájania (220 - 240 V AC).
- ⓘ Používajte len napájací kábel dodávaný so zariadením.
- ⊘ Napájací kábel nechytajte ani nezapájajte, ak máte mokré ruky.
- ⊘ Elektrické zásuvky nepreťažujte pripojením nadmerného množstva zariadení a napájací kábel nezapájajte do poškodenej elektrickej zásuvky.
- ⊘ Napájací kábel neprerezávajte, nepoškodzujte, neupravujte ani naň nepokladajte ťažké predmety.
- ⊘ Napájací kábel nepoužívajte, ak je poškodený.
- ⓘ Uistite sa, že je napájací kábel správne zapojený do elektrickej zásuvky.
- ⓘ Keď napájací kábel zasúvate do elektrickej zásuvky alebo ho z nej odpájate, vždy držte napájací kábel. Neťahajte za napájací kábel. Môže dôjsť k poškodeniu drôtu v kábli.

⚠ UPOZORNENIE

Dodržiavaním týchto pokynov predídete vzniku požiaru, zásahu elektrickým prúdom a iným druhom poškodenia.

■ Zariadenie

- ⓘ Elektrická zásuvka sa musí nachádzať v blízkosti zariadenia a musí byť ľahko prístupná.
- ⓘ Nedotýkajte sa orezávača. Mohlo by dôjsť k poraneniu osôb.
- ⓘ Nevystavujte zariadenie pôsobeniu priameho slnečného svetla, ohrievačov ani žiadnych iných horúcich zariadení. Zariadenie neumiestňujte do prostredí s extrémne vysokými alebo nízkymi teplotami, vysokou vlhkosťou alebo prašnosťou. Takýto postup by mohol spôsobiť zlyhanie zariadenia.

⚠ UPOZORNENIE

■ Napájací kábel

- ⚡ Ak neplánujete zariadenie dlhšiu dobu používať, odpojte napájací kábel od elektrickej zásuvky.

■ Orezávač

- ⊘ Nedotýkajte sa čepele orezávača.
- ⊘ Keď orezávač pracuje, neotvárajte vrchný kryt.

■ Inštalácia/uskladnenie

- ⚠ Zariadenie položte na plochý a stabilný povrch, ako napr. stôl.
- ⊘ Na zariadenie nepokladajte žiadne ťažké predmety.

■ Rolka DK (štítkov DK, páska DK)

- ⚠ Dávajte pozor, aby vám rolka DK nespadla.
- ⚠ Rolky DK využívajú tepelný papier a tepelnú fóliu. Štítkov aj tlač postupne vyblednú pôsobením slnečného svetla a tepla. Nepoužívajte rolky DK na aplikácie v exteriéroch, ktoré vyžadujú odolnosť.
- ⚠ V závislosti od miesta, materiálu a okolitých podmienok sa štítkov môže odlepiť alebo sa nemusí dať odlepiť, jeho farba sa môže zmeniť alebo preniesť na iné predmety. Pred použitím štítkov skontrolujte okolité podmienky a materiál. Vyskúšajte štítkov nalepením jeho malého kúska na menej viditeľné miesto povrchu určeného na aplikáciu.

Všeobecné opatrenia



■ Zariadenie

- Toto zariadenie je veľmi presný prístroj. Zabráňte pádu zariadenia a nevystavujte ho úderom ani iným nárazom.
- Zariadenie nedvíhajte za kryt priestoru pre rolku DK. Kryt by sa mohol odpojiť a zariadenie spadnúť na zem a poškodiť.
- Zariadenie môže fungovať nesprávne v prípade, ak sa nachádza v blízkosti televízora, rádia a pod. Nepoužívajte zariadenie v blízkosti akýchkoľvek zariadení, ktoré môžu spôsobovať elektromagnetické rušenie.
- Do výstupného otvoru štítkov, portu USB, sériového portu ani portu siete LAN nekladajte žiadne predmety ani ich neblokujte.
- Používajte len kábel rozhrania (kábel USB) dodávaný so zariadením.
- Keď sa zariadenie dlhšiu dobu nepoužíva, vyberte rolku DK zo zariadenia.
- Nepokúšajte sa tlačiť štítkov, ak je otvorený kryt rolky DK.

■ Napájací kábel

- Zariadenie je potrebné umiestniť do blízkosti štandardnej elektrickej zásuvky, ktorá je ľahko prístupná.

■ Rolka DK (štítkov DK a páska DK)

- Používajte len originálne príslušenstvo a spotrebný materiál od spoločnosti Brother (označené symbolmi  a ). Nepoužívajte žiadne neschválené príslušenstvo ani spotrebný materiál.
- Ak sa štítkov nalepí na mokrý, znečistený alebo masťný povrch, môže ľahko dôjsť k jeho odlepeniu. Pred nalepením štítkov vyčistite povrch, na ktorý sa má štítkov umiestniť.
- Rolky DK využívajú tepelný papier alebo fóliu, ktoré môžu pri vystavení ultrafialovému žiareniu, vetru alebo dažďu vyblednúť alebo sa odlepiť z daného povrchu.
- Rolky DK nevystavujte pôsobeniu priameho slnečného svetla, vysokým teplotám, vlhkosti či prachu. Skladujte na chladnom a tmavom mieste. Rolky DK po vybalení čo najskôr spotrebujte.
- Poškriabanie potlačeného povrchu štítkov nechtami alebo kovovými predmetmi, prípadne dotýkanie sa potlačeného povrchu navlhčenými, spenenými alebo nakrémovanými rukami a pod. môže spôsobiť zmenu farieb alebo ich vyblednutie.
- Nenalepujte štítkov na ľudí, zvieratá ani rastliny.
- Keďže koniec rolky DK je navrhnutý tak, aby sa neprilepil na cievku pásky, posledný štítkov sa nemusí odrezať správne. Ak k tomu dôjde, odstráňte zvyšné štítkov, vložte novú rolku DK a znovu vytlačte posledný štítkov.
Poznámka. Aby sme kompenzovali takto vzniknutú stratu, skutočný počet štítkov DK nalepených na rolke DK môže byť vyšší, než počet uvedený na jej balení.
- Ak štítkov po aplikácii odlepiete z daného povrchu, môžu na povrchu zostať nalepené zvyšky štítkov. Pred nalepením nového štítkov najskôr odstráňte všetky staré zvyšky.
- Niektoré rolky DK obsahujú na štítkovoch trvalé lepidlo. Tieto štítkov nie je možné po ich nalepení jednoducho odlepiť.
- Pre použitím štítkov pre disky CD/DVD si pozorne prečítajte pokyny uvedené v návode na používanie daného prehrávača diskov CD/DVD, ktoré obsahujú informácie o nalepovaní štítkov na disky CD/DVD.
- Nepoužívajte štítkov pre disky CD/DVD v štrbinovom prehrávači CD/DVD, ako je napr. prehrávač diskov CD v automobile, do ktorého sa disk CD zasúva cez úzky otvor priamo v prehrávači.
- Po nalepení štítkov na disk CD/DVD sa ho nepokúšajte odliepať, pretože by mohlo dôjsť k odlepeniu tenkej povrchovej vrstvy, čo by spôsobilo poškodenie disku.
- Nenalepujte štítkov určené pre disky CD/DVD na disky CD/DVD, ktoré sú určené na použitie s atramentovými tlačiarňami. Štítkov sa z takýchto diskov môžu ľahko odlepiť a používanie diskov s odlepenými štítkovami môže spôsobiť stratu alebo poškodenie údajov.
- Pri nalepovaní štítkov na disky CD/DVD používajte aplikátor pribalený ku roľkám so štítkovami pre disky CD/DVD. Pri nedodržaní tohto postupu môže dôjsť k poškodeniu prehrávača CD/DVD.
- Za postup pri nalepovaní štítkov na disky CD/DVD sú v plnej miere zodpovední používatelia. Spoločnosť Brother nenesie nijakú zodpovednosť za žiadne straty ani poškodenie údajov spôsobené nesprávnym používaním štítkov pre disky CD/DVD.

■ Disk CD-ROM a softvér

- Disk CD-ROM sa nesmie poškríabať ani vystaviť veľmi vysokým či nízkym teplotám.
- Na disk CD-ROM nepokladajte žiadne ťažké predmety ani naň nevyvíjajte nadmerný tlak.
- Softvér zaznamenaný na disku CD-ROM je určený len na používanie s týmto zariadením. Podrobnosti nájdete v Licencii na disku CD. Tento softvér sa môže nainštalovať do viacerých počítačov na používanie v kancelárii a pod.

KROK 1

Začíname

- 1 Rozbalenie zariadenia QL-570/580N Strana 8
- 2 Popis súčastí Strana 9
- 3 Pripojenie napájania Strana 9
- 4 Odstránenie ochranného listu Strana 10
- 5 Nastavenie rolky DK Strana 10
- 6 Používanie kábla rozhrania Strana 12

1 Rozbalenie zariadenia QL-570/580N

Pred použitím skontrolujte, či balenie obsahuje nasledovné položky. Ak ktorákoľvek položka chýba alebo je poškodená, obráťte sa na svojho predajcu produktov spoločnosti Brother.

QL-570/580N



Kábel USB

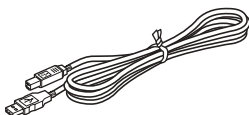

Čistiaci list

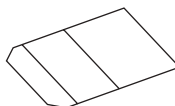

Disk CD-ROM



Sieťový napájací kábel

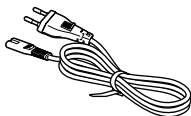

Zástrčka sa môže v závislosti od danej krajiny odlišovať.

Rolka DK (Štartovacia rolka)

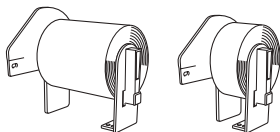

Tlačiareň QL-570/580N od spoločnosti Brother obsahuje dve nasledovné štartovacie rolky:

- Jedna štartovacia rolka so štandardnými adresnými štítkami DK (100 štítkov).
- Jedna štartovacia rolka so súvislou trvácnou páskou DK so šírkou 62 mm.

2 Popis súčastí

Hlavná tlačová jednotka

■ Predná strana

Kryt priestoru pre rolku DK

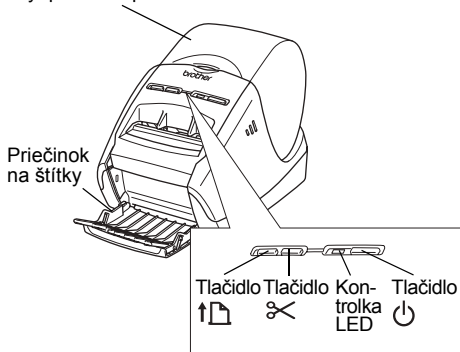

■ Zadná strana

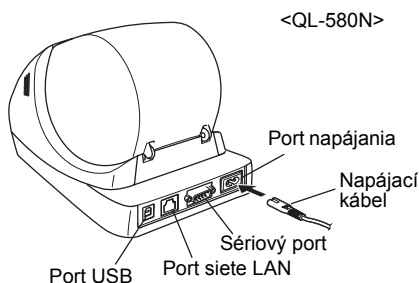
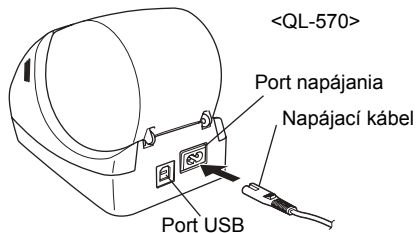

3 Pripojenie napájania

Pripojte napájací kábel k tlačiarňi QL-570/580N a potom zapojte napájací kábel do elektrickej zásuvky.

- ⚠ • Pred pripojením napájacieho kábla skontrolujte, či je v zásuvke napojený striedavý elektrický prúd s hodnotou 220 - 240 V AC.
- Po skončení používania tlačiarne QL-570/580N odpojte napájací kábel od elektrickej zásuvky.
- Pri odpájaní kábla od elektrickej zásuvky nikdy nat'ahajte za kábel. Môže dôjsť k poškodeniu drôtu v kábli.
- Nepripájajte tlačiareň QL-570/580N k počítaču, až kým sa nezobrazí výzva na pripojenie počas inštalácie ovládača tlačiarne.

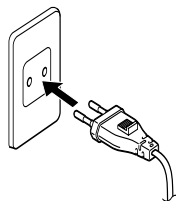

Zástrčka sa môže v závislosti od danej krajiny odlišovať.

4 Odstránenie ochranného listu

- 1** Model Brother QL-570/580N držte za prednú stranu zariadenia a pevne nadvihnite kryt priestoru pre kotúč s páskou DK, aby ste ho otvorili.

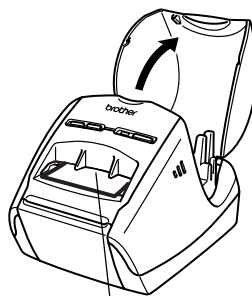

Ochranný list

- 2** Odstráňte ochranný list.

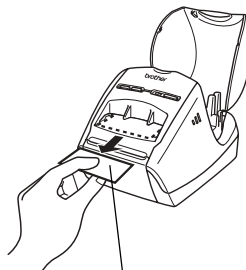

Ochranný list

5 Nastavenie rolky DK

- 1** Stlačením a podržaním vypínača  tlačiareň QL-570/580N vypnite. Uchopte bočné strany krytu priestoru pre rolku DK v prednej časti tlačiarne QL-570/580N a pevným nadvihnutím kryt otvorte.



2 Vložte cievku do vodiacich drážok cievky v priestore pre rolku DK.

- ⚠ Uistite sa, že ramienka cievky pevne zapadnú do vodiacich drážok na ľavej aj pravej strane.
- Vložte cievku tak, aby sa rolka DK nachádzala na pravej strane tlačiarne QL-570/580N.

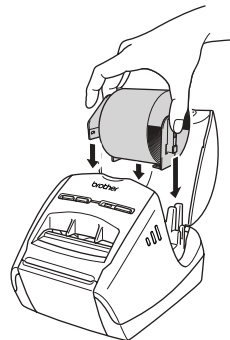

3 Prestrčte koniec rolky DK cez otvor, až kým nie je v jednej rovine s oblasťou znázornenou napravo.

- ⚠ Koniec rolky zarovnajte s kolmou hranou výstupného otvoru štítkov.

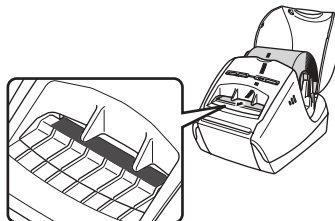

4 Zatvorte kryt priestoru pre rolku DK.

- 📄 Keď stlačením vypínača  zapnete tlačiareň Brother QL-570/580N, koniec štítku DK s predvolenou veľkosťou sa zarovná automaticky.

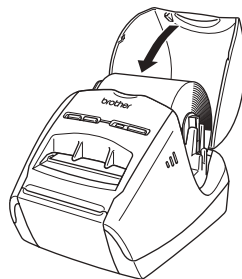

6 Používanie kábla rozhrania

Kábel RS-232C a sieťový kábel nie sú súčasťou štandardného príslušenstva. Vyberte správny typ kábla v závislosti od vášho rozhrania.

- Kábel USB
Použite kábel rozhrania pribalený k tomuto zariadeniu.
- Kábel RS-232C (model QL-580N)
Priradenia zdierok sériového kábla (káble RS-232C), ktoré sa dajú používať s týmto zariadením, sú uvedené v tabuľke nižšie. Tieto typy káblov je možné nájsť v bežných obchodoch so spotrebnou elektronikou. Nepoužívajte kábel rozhrania, ktorý je dlhší ako 2 m.

Strana modelu Brother QL
D-sub samička, fixačná skrutka #4-40 (UNC)

Strana počítača
(samička D-Sub9P)

Názov signálu	Číslo zdierky	Priradenia zdierok	Číslo zdierky	Názov signálu
DCD	1		1	DCD
RXD	2		2	RXD
TXD	3		3	TXD
DTR	4		4	DTR
GND	5		5	GND
DSR	6		6	DSR
RTS	7		7	RTS
CTS	8		8	CTS
RI	9		9	RI

- ⚠ • K tlačiarňi nemôžete súčasne pripojiť kábel RS-232C a kábel USB.
• Sériový konektor kábla RS-232C tohto zariadenia nie je regulovaný zdroj napájania.

- Sieťový kábel (model QL-580N)
Použite priamy kábel krútenej dvojlinky kategórie 5 (alebo vyššej) určený pre rýchle siete typu Fast Ethernet Network 10BASE-T alebo 100BASE-TX.

Dôležité upozornenie

V prípade používania rozhrania USB by sa mal používať kábel rozhrania USB, ktorý bol dodaný spolu s príslušenstvom, aby sa zaistila zhoda s limitmi smernice EMC (Elektromagnetická kompatibilita).

V prípade sériového alebo sieťového rozhrania sa musí používať tienový kábel rozhrania, aby sa zaistila zhoda s limitmi smernice o elektromagnetickej kompatibilite. Akékoľvek zmeny alebo modifikácie, ktoré neboli výslovne schválené spoločnosťou Brother Industries, Ltd. môžu ohroziť prevádzku zariadenia ako aj kvalitu tlače, a s tým súvisiace prípadné škody nie sú súčasťou obmedzenej záruky.

- ⚠ • Upozornenie pre pripojenie prostredníctvom siete LAN
Nepripájajte toto zariadenie k sieti LAN, ktorá je vystavená prepätiu.
- Upozornenie pre pripojenie prostredníctvom kábla RS-232C
Sériový konektor kábla RS-232C tohto zariadenia nie je regulovaný zdroj napájania.

KROK 2

Prehľad štítkov

1 Rôzne druhy štítkov

Strana 14

Úvod

KROK
1

Začíname

KROK
2

Prehľad štítkov

KROK
3

Referenčné informácie

1 Rôzne druhy štítkov

V tejto časti sú uvedené vzorky štítkov, ktoré je možné vytvoriť pomocou tlačiarne QL-570/580N od spoločnosti Brother.

K dispozícii máte širokú paletu štítkov.

Vyberte si typ štítku, ktorý chcete vytvoriť'.

Meeting Minutes
Project Alpha

Mr Michael Smith
LBI Group
100, Clean View Ave.,
Oxford, Oxon. OX14 3RT

Visitor

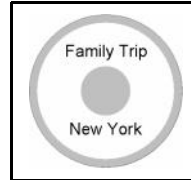

Laura Johnson
DATE: 05/09/2008
TIME: 14:15

TO:
Ms. Donna Lewis
LBI Corporation
100 Somerset Corp Blvd
Bridgewater, NJ 08807-0911

Mr Michael Smith
LBI Group
100, Clean View Ave.,
Oxford, Oxon. OX14 3RT



Mr Robert Goodman
15, Meadow Road,
Aberdeen AB8 3GR



M. Smith



Mr. Walter Freeman
4555 Cumberland Pkwy.
Dallas TX 95053



	
Department	Planning Dept.
Serial No.	0011154
Device No.	E6200-A4C



Laura Johnson

 **Best Hit Songs**
Jan. - Aug.

Best Hit Songs Jan. - Aug.

Information File 1

Mr Michael Smith
LBI Group
100, Clean View Ave.,
Oxford, Oxon. OX14 3RT

Mr Walter Freeman
LBI Group
401, Cumberland Crescent.
Ruislip, Berks.

Mr Andrew McCord
LBI Group
232, Union Street,
Aberdeen AB10 1TP

Mr Robert Goodman
LBI Group
15, Meadow Road,
Aberdeen AB8 3GR

IP Address:

192.168. 1. 1

IP Address:

192.168. 1. 2

Mary

Pat

Chris

John



LB7468001

USB Cable
CB-001



111111-001

AC Adapter
AC-123



222222-001

KROK 3







Referenčné informácie

- 1 Kontrolka LED Strana 16
- 2 Údržba Strana 17
- 3 Odstraňovanie problémov Strana 19
- 4 Hlavné špecifikácie Strana 22

1 Kontrolka LED

■ Definícia funkcie kontrolky LED

Kontrolka LED na tlačiarni Brother QL signalizuje aktuálny stav činnosti tlačiarne.

Kontrolka	Stav
Nesvieti 	Napájanie VYPNUTÉ.
Svieti zelená kontrolka 	Napájanie ZAPNUTÉ.
Bliká zelená kontrolka 	Prijímanie údajov z počítača (len pre model QL-580N).
Svieti oranžová kontrolka 	Kryt kotúča je otvorený. Zatvorte správne kryt kotúča.
Bliká oranžová kontrolka 	Chladenie. (Počkajte na zníženie teploty tlačovej hlavy.)
Svieti červená kontrolka 	Zariadenie sa spúšťa (len pre model QL-580N).
Bliká červená kontrolka 	Signalizácia jednej z nasledovných chýb. <ul style="list-style-type: none"> • Chyba snímača štítkov. (Koniec rolky DK alebo zaseknutie štítku.) • Nainštalovaná nesprávna rolka DK. • Chyba v prenose.

2 Údržba

Údržbu zariadenia je potrebné vykonávať podľa potreby. Používanie v niektorých druhoch prostredí však môže vyžadovať častejšie vykonávanie údržby (napr. v prašnom prostredí).

■ Údržba tlačovej hlavy

Rolka DK (typ papiera určený na tepelný záznam) používaná v tomto zariadení dokáže automaticky vyčistiť tlačovú hlavu. Počas prechádzania pásky rolky DK cez tlačovú hlavu pri tlači a podávaní štítkov sa tlačová hlava automaticky čistí.

■ Údržba valčeka

Na vyčistenie valčeka použite priložený čistiaci list DK-CL99.



Pri vykonávaní údržby valčeka sa smú používať len čistiace listy DK-CL99 od spoločnosti Brother.

Ak používate čistiace listy od iného výrobcu, povrch valčeka sa môže poškriabať alebo môže dôjsť k poruche.

1 Stlačením a podržaním vypínača  tlačiareň QL-570/580N vypnite.

2 Uchopte bočné strany krytu priestoru pre rolku DK v prednej časti tlačiarne QL-570/580N a pevným nadvihnutím kryt otvorte.



3 Vyberte rolku DK.

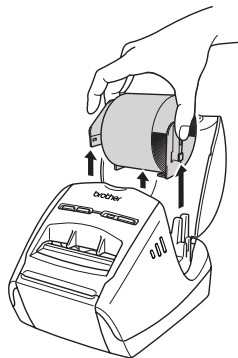

- 4** Odstráňte vystužovací papier ② a zasuňte okraj ① čistiaceho listu do tlačovej jednotky, až kým sa nedostane do oblasti vyznačenej šípkou na nákrese uvedenom nižšie.

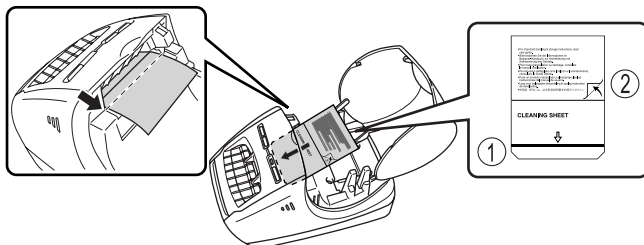

- List vložte bez toho, aby ste odstránili časť ① z listu.
- Skontrolujte, či je čistiaci povrch listu otočený smerom nahor.

- 5** Zatvorte kryt priestoru pre rolku DK a stlačením vypínača  zapnite tlačiareň Brother QL-570/580N.

- 6** Stlačte tlačidlo podávania  a podržte ho dlhšie ako jednu sekundu.

Valček sa pootočí o 10 cm.
Lepivá strana čistiaceho listu odstráni z valčeka škvvrny alebo nečistoty.



- Ak stlačíte a podržíte tlačidlo podávania  na kratšie ako jednu sekundu, valček sa pootočí len o 8 mm.
- Po použití čistiaci list vyhodte.

Tlačidlo podávania



- Údržba výstupného otvoru pre štítky
Ak štítok zapríčiní zaseknutie zariadenia v dôsledku nahromadenia lepidla na výstupnom otvore pre štítky, odpojte napájací kábel a vyčistite výstupný otvor pre štítky pomocou tkaniny jemne namočenej do etanolu alebo izopropylalkoholu.









Výstupný otvor pre štítky

3 Odstraňovanie problémov

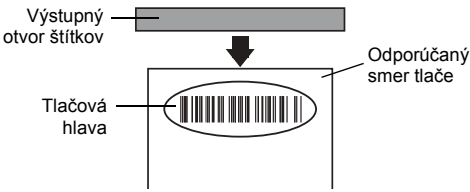
Ak sa pri používaní tohto zariadenia vyskytnú problémy, nasledovné postupy vám môžu pomôcť pri ich vyriešení.

■ Potenciálne druhy problémov

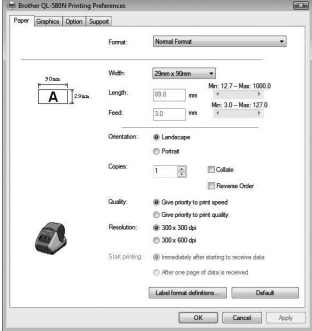

Problém	Riešenie
Tlačiareň QL netlačí alebo sa zobrazí chyba tlače.	<ul style="list-style-type: none"> Nie je uvoľnený kábel? Skontrolujte, či je správne pripojený kábel. Je správne nainštalovaná rolka DK? Ak nie je, vyberte rolku DK a nainštalujte ho znova. Je na rolke dostatočné množstvo pásky? Skontrolujte, či je na rolke dostatočné množstvo pásky. Nie je otvorený kryt priestoru pre rolku DK? Skontrolujte, či je zatvorený kryt priestoru pre rolku DK. Došlo k chybe tlače alebo chybe v prenose? Vypnite a opäť zapnite tlačiareň Brother QL. Ak problém aj naďalej pretrváva, obráťte sa na svojho predajcu produktov spoločnosti Brother.
Vypínač nesvieti.	<ul style="list-style-type: none"> Je napájací kábel správne zapojený? Skontrolujte, či je pripojený napájací kábel. Ak je pripojený správne, skúste ju pripojiť k inej elektrickej zásuvke.
Vytlačený štítok obsahuje pásiky alebo nekvalitne vytlačené znaky, prípadne sa štítok nesprávne podáva.	<ul style="list-style-type: none"> Nie je znečistená tlačová hlava alebo valček? Tlačová hlava sa pri bežnom používaní nezvykne znečistiť. No môžu sa na nej zachytiť malé čiastočky alebo nečistoty z valčeka. V tomto prípade vyčistíte valček. Pozrite si časť → „Údržba valčeka“ na str. 17.
V počítači sa zobrazí chyba pri prenose údajov.	<ul style="list-style-type: none"> Je vybraný správny port? Skontrolujte, či je vybraný správny port v zozname „Tlačiť“ s použitím nasledovných portov“ v dialógovom okne Vlastnosti tlačiarne. Nie je tlačiareň QL v režime chladenia (kontrolka LED pomaly bliká oranžovou farbou)? Počkajte, kým kontrolka LED neprestane blikat, a potom skúste tlač zopakovať. Netlačí niekto prostredníctvom siete? Ak sa pokúšate tlačiť, zatiaľ čo iní používatelia tlačia veľké množstvo údajov, tlačiareň dokáže vašu tlačovú úlohu spracovať až po dokončení prebiehajúcej tlače. V takejto situácii znova vykonajte tlačovú úlohu po dokončení ostatných úloh.
V orezávači sú zaseknuté štítky.	<ul style="list-style-type: none"> Obráťte sa na predajcu produktov spoločnosti Brother.
Po tlači sa štítok nevysunie správne.	<ul style="list-style-type: none"> Skontrolujte, či nie je zablokovaný priestor, cez ktorý sa štítok vysúva. Skontrolujte, či je rolka DK správne nainštalovaná - odstráňte a znova nainštalujte rolku DK. Uistite sa, že je správne zatvorený kryt rolky DK.
Kvalita tlače je nízka.	<ul style="list-style-type: none"> Nenachádzajú sa na valčeku nečistoty alebo drobné čiastočky, ktoré bránia jeho voľnému otáčaniu? Valček vyčistíte pomocou čistiaceho listu (dostupný samostatne). Podrobné informácie nájdete v časti → „Údržba valčeka“ na str. 17.
Po výmene kotúča počas aktívnej funkcie Add-In sa neaktualizuje štýl rozloženia.	<ul style="list-style-type: none"> Zatvorte program P-touch Editor, aby ste ukončili Add-In a opätovne aktivujete Add-In.

Problém	Riešenie
Ikona doplnku P-touch Add-In sa nezobrazí v programe Microsoft® Word.	<ul style="list-style-type: none"> Nespustil sa program Microsoft® Word z programu Microsoft® Outlook®? Nie je program Microsoft® Word nastavený ako editor zvyčajne používaný pre dokumenty programu Microsoft® Outlook®? Vzhľadom na obmedzenia programu nefunguje doplnok Add-In pre program Microsoft® Word s vyššie uvedenými nastaveniami. Ukončíte program Microsoft® Outlook® a znovu spustíte program Microsoft® Word.
Chyba orezávača.	<ul style="list-style-type: none"> Ak dôjde k chybe orezávača, nechajte kryt priestoru pre rolku DK zatvorený a stlačte vypínač . Orezávač sa vráti späť do bežnej polohy a automaticky VYPNE zariadenie. Keď je zariadenie VYPNUTÉ, skontrolujte jednotku orezávača a odstráňte zaseknutie papiera.
Čiarový kód tlačiarne sa nedá prečítať.	<ul style="list-style-type: none"> Nastavte štítok vertikálne k tlačovej hlave tak, ako je zobrazené nižšie. <div data-bbox="487 486 957 678" style="text-align: center;">  </div> <ul style="list-style-type: none"> Niektoré typy skenerov nedokážu prečítať čiarový kód. Skúste použiť iný skener. Odporúčame tlač čiarového kódu s možnosťou kvality tlače nastavenou na „Give priority to print quality“. <p>Windows® XP: Aby ste zmenili možnosti kvality tlače, otvorte vlastnosti tlačiarne cez položky [Ovládací panel] - [Tlačiareň a iný hardvér] - [Tlačiarne a faxy], kliknite pravým tlačidlom na tlačiareň, ktorej nastavenia chcete zmeniť, potom vyberte položku [Vlastnosti]. Potom na karte [Všeobecné] kliknite na položku [Predvoľby tlače...].</p> <p>Windows Vista®: Aby ste zmenili možnosti kvality tlače, otvorte vlastnosti tlačiarne prejdением cez položky [Ovládací panel] - [Hardvér a zvuk] - [Tlačiarne], kliknite pravým tlačidlom na tlačiareň, ktorej nastavenia chcete zmeniť, potom vyberte položku [Vlastnosti]. Potom na karte [Všeobecné] kliknite na položku [Predvoľby tlače...].</p> <p>Windows® 7: Aby ste zmenili možnosti kvality tlače, otvorte vlastnosti tlačiarne prejdением cez položky  - [Zariadenia a tlačiarne], kliknite pravým tlačidlom na tlačiareň, ktorej nastavenia chcete zmeniť, potom vyberte položku [Vlastnosti tlačiarne]. Potom na karte [Všeobecné] kliknite na položku [Predvoľby...].</p>
Chcem vynulovať tlačiareň/ odstrániť údaje prenesené z počítača (len model QL-580N).	<ul style="list-style-type: none"> Ak chcete zariadenie vynulovať, stlačením a podržaním vypínača  zariadenie VYPNITE. Potom stlačte a dve sekundy podržte vypínač . Držte vypínač  aj naďalej stlačený a šesťkrát stlačte tlačidlo odrezania . Zariadenie sa potom vynuluje. Všetky údaje prenesené z počítača sa odstránia a zariadenie sa vynuluje na výrobné nastavenia.
Chcem zrušiť aktuálnu tlačovú úlohu (len model QL-580N).	<ul style="list-style-type: none"> Uistite sa, že je tlačiareň ZAPNUTÁ, a stlačte vypínač .

Problém	Riešenie
<p>Pri pripojení prostredníctvom kábla USB tlačiareň opakovane preruší činnosť a potom opäť pokračuje v tlači (len model QL-580N).</p>	<ul style="list-style-type: none"> Nie je tlačiareň nastavená na postupnú tlač? Ak áno, nastavte režim tlače na tlač pomocou medzipamäte. (Otvorte okno s vlastnosťami tlačiarne cez položku [Ovládací panel] - [Tlačiarne a faxy] a kliknite na tlačidlo [Printing Preferences...] na karte [General]. Vyberte možnosť „After one page of data is received“.) Inou možnosťou je odpojiť kábel siete LAN, až kým sa nedokončí tlač prostredníctvom pripojenia USB. 

4 Hlavné špecifikácie

■ Špecifikácie výrobku

Položky		Špecifikácie
Zobrazenie		Kontrolka LED (zelená, červená, oranžová)
Tlač	Metóda tlače	Priama tepelná tlač prostredníctvom tepelnej hlavy
	Rýchlosť tlače	Max. 110 mm/s, max. 68 štítkov/min. (Štandardné adresné štítky) (Pri pripojení kábla USB)
	Tlačová hlava	300 dpi/720 bodov
	Max. šírka tlače	59 mm
	Min. dĺžka tlače	12,7 mm
Orezávač		Odolný automatický orezávač
Tlačidlo		Tlačidlo  , tlačidlo  , tlačidlo 
Rozhranie	QL-570	USB
	QL-580N	USB, RS-232C, káblová sieť 10/100BASE-TX Ethernet
Napájanie	QL-570	220 - 240 V AC, 50/60 Hz, 0,9 A
	QL-580N	
Veľkosť	QL-570	133 × 208 × 143 mm
	QL-580N	133 × 240 × 143 mm
Hmotnosť	QL-570	Približne 1,1 kg (bez rolky DK)
	QL-580N	Približne 1,2 kg (bez rolky DK)

■ Prevádzkové prostredie

Položky	Špecifikácie
Prevádzková teplota	Od 10 do 35 °C
Prevádzková vlhkosť	Od 20 do 80 % (bez kondenzácie)

Úvod

**KROK
1**

Začínáme

**KROK
2**

Prehľad štítkov

**KROK
3**

Referenčné informácie

brother®